

CALIBRO DIGITALE IN ESECUZIONE SPECIALE

Serie **DIGITRONIC**

Per cave con contatti intercambiabili



Calibro a corsoio per cave interne o esterne con contatti intercambiabili M2,5 mm.

Per la misura di cave interne è necessaria una calibrazione dello strumento.

Preselezione quota per una lettura reale nelle misure di cave interne.

Fornito completo di astuccio, batteria e coppia contatti a stilo.



2996156

DATI TECNICI

- Normativa:** interna
Letture: su display LCD 9,5 mm
Precisione: vedi tabella, escluso errore di quantizzazione
Funzioni: ON/OFF, auto OFF, origine, mm/inch, preselezione quota

ACCESSORI / RICAMBI

- Codice 2798050** Master di taratura 50 mm
Codice 2798075 Master di taratura 75 mm
Codice 2798100 Master di taratura 100 mm
Codice 2798150 Master di taratura 150 mm
Codice 2990000 Batteria SR44 (1,5V)



2798050

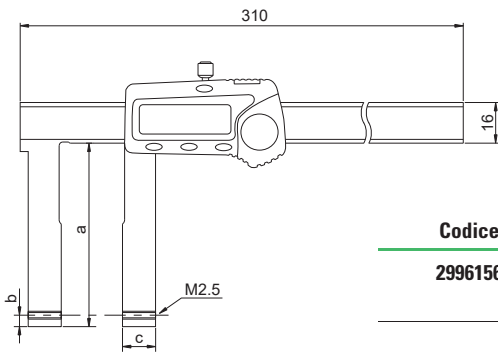

Codice	Campo di misura	Risoluzione	Precisione ±	Contatti	a	b	c
2996156	0 - 190 (esterne) 52 - 250 (interne)	0,01	0,06	intercambiabili (esterno/interno)	80	3	13

misure espresse in mm

Coppie di contatti intercambiabili

CONTATTI A STILO

2 pz.

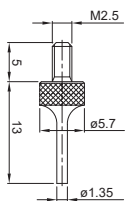

1500012S

dotazione standard

CONTATTI CONICI

2 pz.

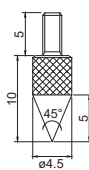

2990010

CONTATTI LUNGI

2 pz.

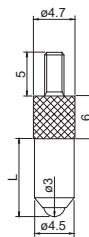

2990008 L 10

2990009 L 20

CONTATTI LUNGI CONICI

2 pz.

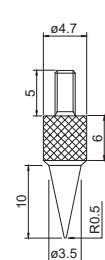

2990006

CONTATTI A SFERA

2 pz.

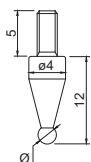

2990005 Ø 2

2990103 Ø 3

2990104 Ø 4

2990105 Ø 5

CONTATTI A SFERA GRANDE

2 pz.

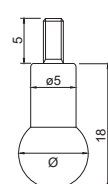

2990106 Ø 6

2990108 Ø 8

2990110 Ø 10

CONTATTI A SCALPELLO

2 pz.

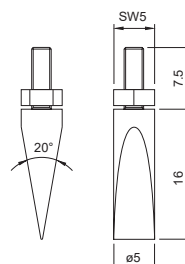

2990007

CONTATTI CILINDRICI ORIZZONTALI

2 pz.

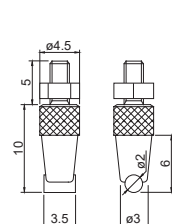

2990003